

MANUAL DE UTILIZARE
POMPE SUBMERSIBILE
AQUA 40 / AQUA 101 / AQUA 103
/ AQUA 105 / AQUA 1001

1. Piese si componente

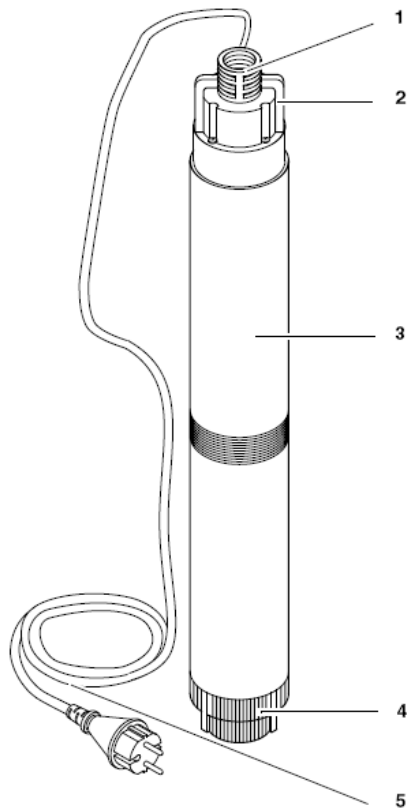

- 1.** Orificiu refulare
- 2.** Maner de agatat
- 3.** Carcasa pompa
- 4.** Priza aspiratie
- 5.** Cablu de alimentare cu stecher

Cuprins

1. Piese si componente
2. Indicatii generale
3. Domeniu de utilizare
4. Instructiuni de siguranta
 - 4.1 Conditii specifice de utilizare
 - 4.2 Instructiuni generale de siguranta
5. Instructiuni de montaj si cuplare
 - 5.1 Conectarea furtunului de refulare
 - 5.2 Montajul
6. Functionarea
 - 6.1 Pornirea si oprirea
7. Ingrijire si intretinere
 - 7.1 Intretinere periodica
 - 7.2 Depozitarea pompei
8. Remedierea deficientelor
 - 8.1 Ghid de remediere a deficientelor
9. Reparatii
10. Protectia mediului
11. Date tehnice

2. Indicatii generale

Acest manual de utilizare este conceput pentru a ajuta utilizatorul sa exploateze aceasta pompa in conditii de siguranta. Procedati dupa cum urmeaza:

- Inainte de prima punere in functiune cititi integral manualul. Acordati o atentie deosebita instructiunilor de siguranta.
- Montarea pompei si a tubulaturii fantinii vor fi executate numai de personal calificat.
- Acest manual de utilizare este destinat persoanelor cu cunostinte tehnice de baza pentru exploatarea acestui tip de pompa. Daca nu aveti nici un fel de experienta in utilizarea acestui tip de pompa apelati la o persoana experimentata inainte de punerea pompei in functiune.
- Tineti la indemana toata documentatia livrata impreuna cu pompa pentru a o putea consulta cand este necesar. Pastrati chitanta/factura de achizitie pentru eventualele cereri de garantie.
- Daca imprumutati sau vindeti aceasta pompa altei persoane, transmiteti si documentatia aferenta odata cu aceasta.
- Fabricantul nu isi asuma nici o raspundere pentru pagubele rezultate din nerespectarea instructiunilor de utilizare.

Informatiile din acest manual sunt simbolizate astfel:



Pericol!
Avertizare pericol de ranire sau pagube materiale.



Pericol de electrocutare!
Risc de ranire prin electrocutare.



Atentie!
Pericol de pagube materiale.



Nota:
Informatii suplimentare

- In figuri apar cifre (1, 2, 3..). Aceste numere:
 - desemneaza piese
 - sunt consecutive
 - corespund numerelor din paranteze (1), (2), (3)... din textul alaturat.
- Operatiile numerotate trebuie efectuate in ordine
- Operatiile care pot fi efectuate in orice ordine sunt marcate cu punct (*). Listele sunt marcate cu cratima (-)

3. Domeniul de utilizare

Aceasta pompa este destinata pomparii de apa curata de la mare adancime:

- ca pompa de fantana cu tubulatura
- pentru aprovizionare cu apa pe santiere
- pentru alimentarea sistemelor de irigatii din gradinarie.

Atentie! 

Temperatura max. admisa a apei este de 35⁰ C.

Nu utilizati pompa pentru lichide ce contin particule solide (ex. nisip). Nisipul si alte materiale abrazive provoaca uzura rapida si duc la blocarea rotorului pompei.

Pagubele produse in urma pomparii de apa cu nisip sau alte corpuri straine nu sunt acoperite de garantie.

4. Instructiuni de siguranta

4.1 Conditii specifice de utilizare

Se interzice pomparea de lichide explozive, inflamabile, corozive sau daunatoare sanatatii.

Aceasta pompa nu este destinata utilizarii comerciale sau industriale.

Orice alta utilizare se considera necorespunzatoare. Utilizarea necorespunzatoare, modificarea pompei sau utilizarea de piese neagreate de fabricantul pompei pot produce pagube neprevazute.

Aceasta pompa nu se va utiliza pentru pompat apa potabila sau lichide alimentare.

4.2 Instructiuni generale de siguranta

Se interzice utilizarea pompei de catre copii, tineri sau persoane nefamiliarizate cu prezentele instructiuni.

Daca pompa este utilizata la piscine si iazuri artificiale, sau in zona de protectie a acestora se vor respecta prevederile DIN VDE 0100-702. De asemenea se vor respecta toate prevederile locale referitoare la utilizarea in siguranta a pompelor submersibile.

In cursul exploatarii pompelor submersibile raman si urmatoarele riscuri, care nu pot fi deplin eliminate chiar daca se utilizeaza dispozitive de siguranta.



Pericole datorate mediului ambiant!

Nu utilizati pompa in locuri periculoase sau in apropiere de lichide si gaze inflamabile!



Pericol de electrocutare!

* Nu indreptati jetul de apa direct spre pompa sau alte componente electrice! Pericol de moarte prin electrocutare!

- *Nu atingeti stecherul cu mana uda! Scoateti pompa din priza, tinand de stecher, nu de cablul de alimentare.
- * Conectati numai la o priza cu impamantare, montata corect si verificata. Tensiunea si siguranta de protectie a circuitului trebuie sa corespunda cu valorile specificate in 'datele tehnice'.
- *Protectia va fi asigurata de un dispozitiv pentru curent rezidual (RCD) de max. 30 mA.
- * Priza impamantata sau stecherul unui cablu prelungitor trebuie asezate in zone neinundabile si protejate impotriva contactului cu apa.
- * Utilizati numai cabluri prelungitoare cu sectiunea transversala corespunzatoare a conductorilor (vezi "date tehnice"). Desfasurati complet rolele de cablu.
- * Nu indoiti, nu striviti, nu trageți si nu treceti cu masina peste cabluri si prelungitoare; protejati impotriva marginilor ascutite.
- * Asezati cablul prelungitor astfel incat sa nu patrunda in lichidul pompat.
- * Scoateti pompa din priza inainte de orice operatie de service.



Pericol datorita defectiunilor pompei!

- * Daca la dezambalare observati unele deteriorari survenite in timpul transportului anuntati imediat distribuitorul. Nu utilizati pompa!
- * Inainte de orice punere in functiune verificati daca pompa, cablul de alimentare, stecherul si plutitorul nu sunt deteriorate. Pericol de moarte prin electrocutare!
- * Pompele deteriorate trebuie reparate de personal calificat si autorizat inainte de o noua utilizare.
- * Nu incercati sa reparati singuri pompa! Daca este reparata de personal necalificat exista riscul patrunderii de lichide in instalatia electrica a pompei.

5. Instructiuni de montaj si cuplare

5.1 Conectarea furtunului de refulare

Furtunul de refulare se insurubeaza direct pe orificiul de refulare (6) sau se conecteaza cu un multiadaptor (daca este necesar fixati furtunul cu coliere).

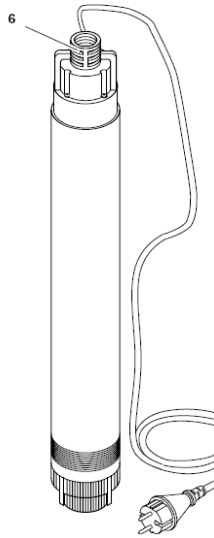

5.2 Montajul

Atentie!



- Montarea pompei si constructia fantanii tubulare vor fi executate numai de personal calificat si specializat.
- Pentru prima punere in functiune a pompei submersibile de adancime respectati instructiunile din fisa suplimentara.

* Spatiul necesar este de aprox. 120 mm diametru.

* Nu scufundati pompa la o adancime mai mare decit cea specificata in 'Date tehnice'

* Nu asezati priza de aspiratie a pompei in zona de filtrare a fantanii sau pe fundul fantanii. Asezati pompa cat mai sus posibil, dar la cel putin 2 m sub oglinda apei.

* Daca pompa nu functioneaza intr-o fantana tubulara, asigurati-va ca nu sunt aspirate corpuri straine.

Pentru modelele Aqua 101, Aqua105 panoul de control se montează conform schemei de mai jos:

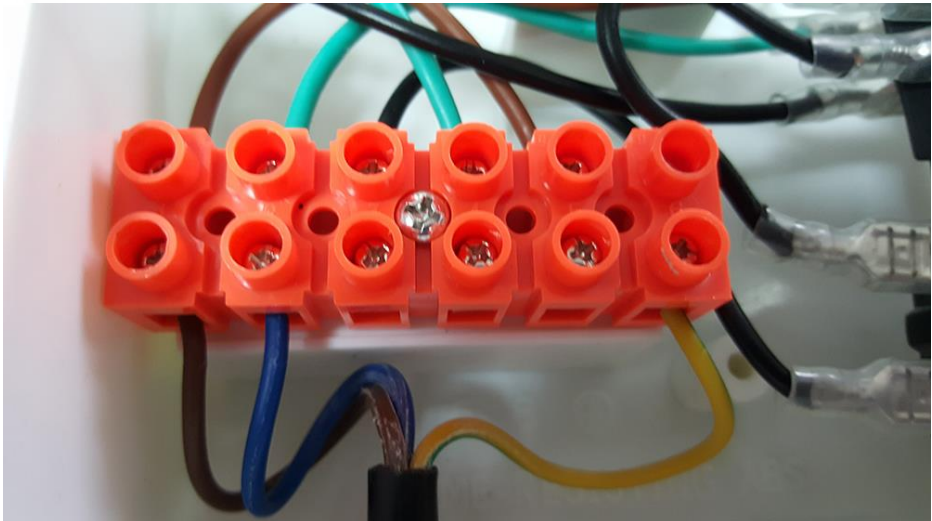
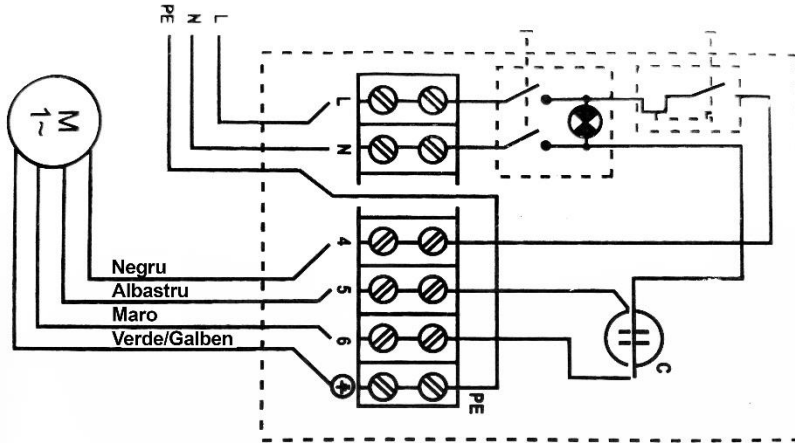

Pentru conectarea panoului de control desfaceți cele 4 șuruburi ale panoului și montați firele conform schemei de mai sus. Conectarea se face prin desfacerea șurubului de pe rigletă, introducerea firului pe o lungime de minim 1 cm și apoi strângerea puternică a șurubului.

- Firul negru (numerotat 4) se va conecta în cea de-a treia gaură de la stânga la dreapta
- Firul albastru (numerotat 5) se va conecta în cea de-a patra gaură de la stânga la dreapta
- Firul maro (numerotat 6) se va conecta în cea de-a cincea gaură de la stânga la dreapta
- Firul verde/galben marcat  se va conecta în cea de-a șasea gaură.

Atentie!



Nu ridicati pompa, tinand de cablul electric sau de furtunul de refulare; nici unul dintre ele nu rezista la fortele de tragere produse de greutatea pompei.

1. Coborati pompa pe fundul containerului cu lichid. Pentru aceasta utilizati o franghie rezistenta, fixata de manerul pompei. Pompa poate functiona si suspendata de franghie.
2. Conectati cablul de alimentare la priza.

6. Functionarea

6.1 Pornirea si oprirea

- * Pompa porneste prin conectarea cablului de alimentare la priza.
- * Pompa se opreste, deconectand cablul de alimentare de la priza.

Atentie!



Daca nivelul de apa scade prea mult in fantana, pompa de adancime merge pe uscat si se deterioreaza.

In timpul functionarii asigurati-va ca nivelul apei este suficient de ridicat pentru a evita functionarea pe uscat

a pompei.

Deteriorarea provocata de functionarea pe uscat nu este acoperita de garantie.

Protectia la suprasolicitare

Aceasta pompa submersibila este prevazuta cu o protectie la suprasolicitare care opreste pompa automat cand este suprasolicitata.

Daca se declanseaza protectia la suprasolicitare:

1. Scoateti stecherul din priza.
2. Eliminati cauza suprasolicitarii (vezi 'Ingrijire si intretinere')

7. Ingrijire si intretinere



Pericol!

Inainte de orice operatie de service:

1. Opriti pompa
2. Scoateti stecherul din priza
3. Evacuati presiunea din pompa si accesoriile conectate la aceasta.

Orice alte operatii de service si reparatii decat cele descrise in prezentul manual vor fi efectuate numai de personal calificat.

7.1 Intretinere periodica

Intretinere anuala

Pentru functionarea perfecta a pompei in orice moment este necesara o intretinere periodica. Aceasta conditie este valabila si in cazul functionarii in conditii dificile, dar pe perioade scurte de timp.

Intretinere anuala

1. Verificati daca carcasa pompei, cablurile si plutitorul nu sunt deteriorate.
2. Clatiti pompa cu apa curata. Indepartati murdaria rezistenta (ex. depuneri de alge, etc.) cu o perie si detergent lichid de vase.
3. Pentru a spala interiorul pompei, asezati-o intr-un vas cu apa curata si porniti pompa pentru nu mai mult de 10 secunde.

Curatarea prizei de aspiratie

1. Pe baza pompei, in centru, se afla un dispozitiv de fixare a bazei pompei. Desurubati cele trei suruburi de fixare.
2. Impingeti cele trei bare de fixare din plastic dinspre interior spre exterior si trageți de baza.
3. Curatati baza pompei cu apa curata si asezati-o la loc pe pompa. Barele de fixare din plastic trebuie sa se fixeze cu un zgomot caracteristic.

Curatarea rotoarelor

1. Desurubati suruburile partii superioare a pompei si indepartati capatul acesteia.



Notă:

Daca este necesar puteti indeparta cablul de alimentare.
Pentru aceasta desurubati cele doua suruburi de pe colierul cablului si trageți cablul in afara.

2. Desurubati complet partea inferioara a pompei.
3. Desurubati piulita hexagonala a axului si trageți rotoarele in afara.
4. Curatati rotorul si toata suprafata interioara accesibila a carcasei. Indepartati fibrele infasurate accidental pe axul pompei. Indepartati murdaria persistenta cu o perie si detergent lichid pentru vase.



Atentie!

Cand reasamblati pompa asigurati-va ca inelele 'O' de la partea superioara si cea inferioara sunt intacte si pozitionate corect.

5. Reasamblati pompa.

7.2 Depozitarea pompei



Inghetul deterioreaza pompa si accesoriile acesteia, deoarece toate contin apa!

* Cand exista pericol de inghet, indepartati pompa si accesoriile din lichid si depozitati-le intr-un loc ferit de inghet.

8. Remedierea deficiențelor

Inainte de orice operatie de service:

1. Opriti pompa
2. Scoateti stecherul din priza
3. Evacuati presiunea din pompa si accesoriile conectate la aceasta.



8.1 Ghid de remediere a deficiențelor

a) Pompa nu funcționează:

* Lipsa alimentare electrică.

- Verificați cablurile, stecherul, priza și siguranța circuitului

* Tensiune de alimentare scăzută

- Utilizați numai cabluri prelungitoare cu secțiune transversală corespunzătoare a conductorilor (vezi 'Date tehnice')

* Protecție la suprasolicitare declansată

- Eliminați cauza suprasolicitării (apa prea caldă? Pompa blocată de corpuri străine?)

b) Motorul bătăie dar nu pompează

* Pompa blocată de un corp străin

- Curățați pompa

c) Pompa nu pompează corespunzător

* Înălțimea de refulare prea mare

- Respectați înălțimea max. de refulare (vezi 'Date tehnice')

* Furtunul de refulare îndoit

- Îndreptați furtunul de refulare

* Furtunul de refulare curge/nu este etans

- Etansați furtunul de refulare, strângeți fittingurile filetate

d) Pompa este foarte zgomotoasă

* Aer în pompa

- Asigurați suficientă apă de alimentare

9. Reparatii



Echipamentele electrice care necesita reparatii pot fi trimise unui service local autorizat.

Atasati o descriere scrisa a defectului reclamat.

10. Protectia mediului

Ambalajul pompei este 100% reciclabil.

Echipamentele electrice uzate si accesoriile acestora contin o cantitate considerabila de materii prime si plastic, care pot fi reciclate la randul lor.

11. Date tehnice

		Aqua 40	Aqua 101	Aqua 103	Aqua 105	Aqua 1001
Tensiune retea	V	230~1	230~1	230~1	230~1	230~1
Frecventa	Hz	50	50	50	50	50
Putere nominala	W	750	750	1100	1500	750W
Siguranta de protectie min.(fuzibil)	A	10	10	10	10	10
Condensator	μF	20,0	20,0	20,0	20,0	20,0
Turatie	rpm	2800	2800	2800	2800	2800
Debit max. pompa	m ³ /h	1,8	2,4	1,8	2,6	2,4
Inaltime max. de refulare	m	100	60	100	140	65
Temperatura max. a lichidului	°C	35	35	35	35	35
Clasa protectie		IP 68	IP 68	IP 68	IP 68	IP 68
Tip protectie		I	I	I	I	I
Clasa izolatie		B	B	B	B	B
Diametru refulare		1"	1"	1"	1"	1"

Ruris Aqua 40

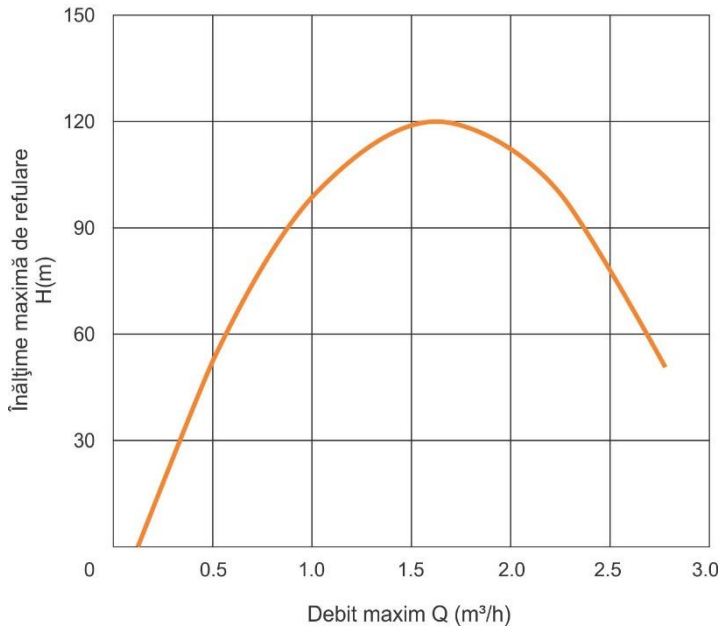

Ruris Aqua 101

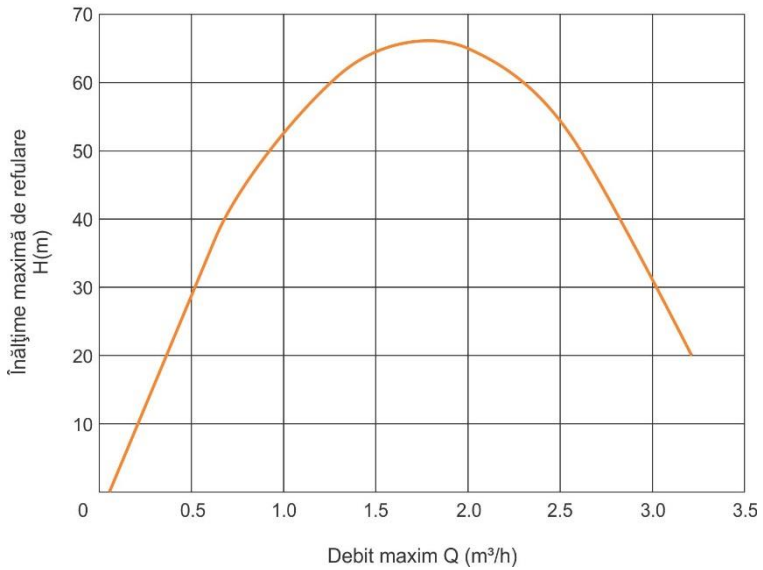

Ruris Aqua 103

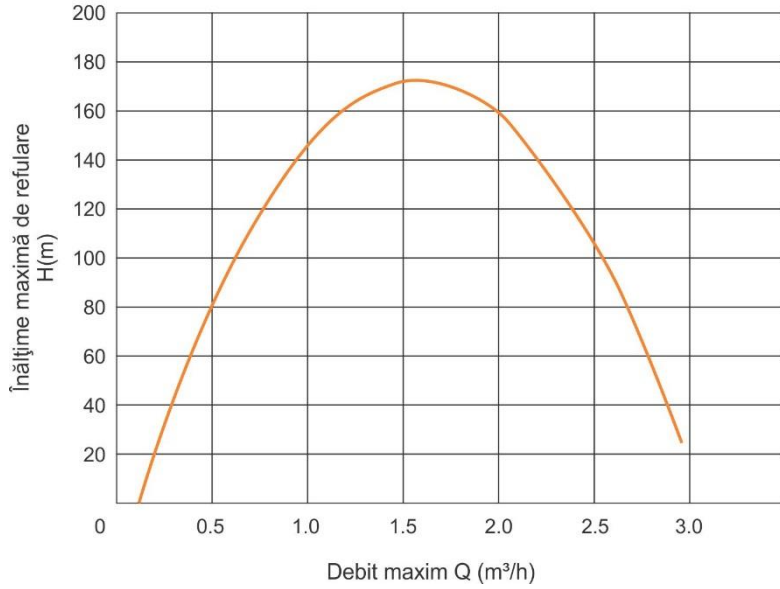

Ruris Aqua 105

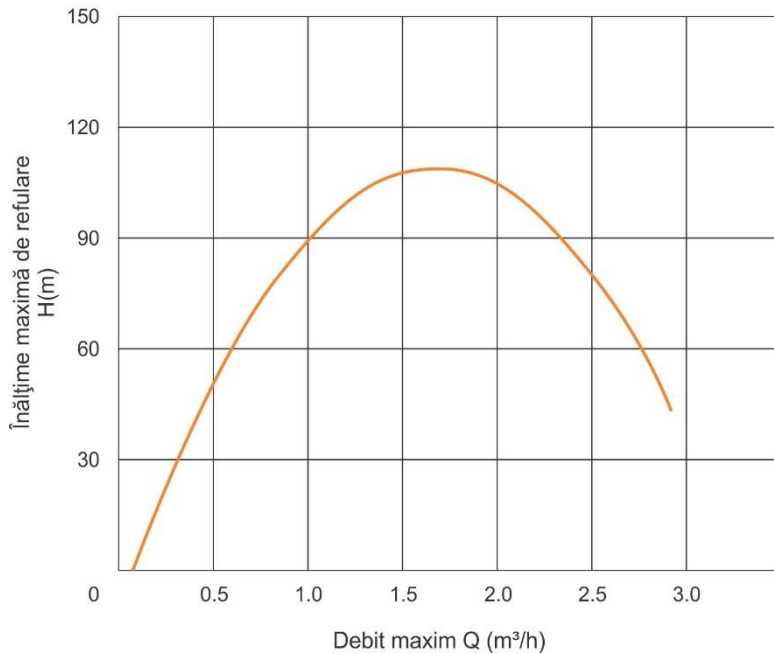

Ruris Aqua 1001

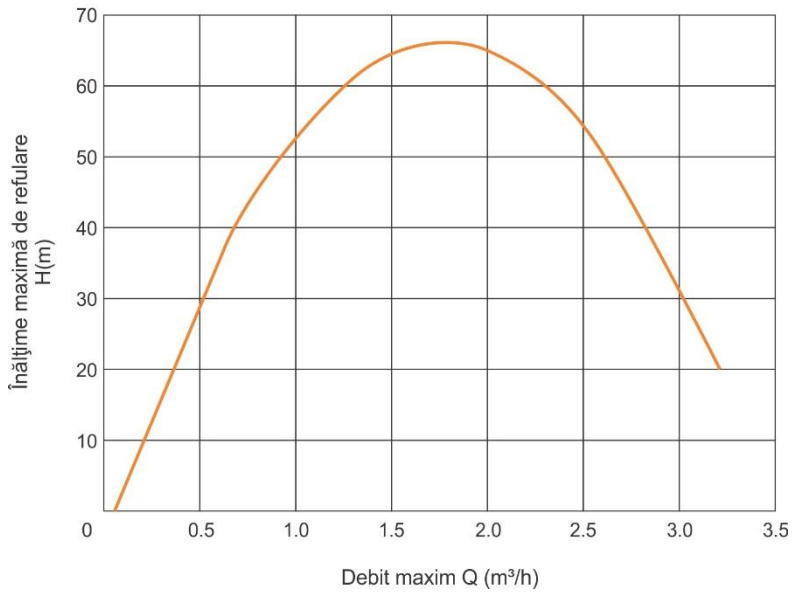

MONOFAZAT 230 V - 50 Hz

PUTERE MOTOR		sectiune cablu in mm ²										
kW	HP	4 x 1	4 x 1.5	4 x 2.5	4 x 4	4 x 6	4 x 10	4 x 16	lungime cablu in metri			
0.37	0.50	60	90	140								
0.55	0.75	45	70	110	180							
0.75	1	35	50	85	140	210						
1.1	1.5	25	35	60	95	145	240					
1.5	2		30	45	75	115	190	305				
2.2	3			30	50	75	125	200				

Declarații de conformitate

DECLARATIA DE CONFORMITATE CE



Producator: **SC RURIS IMPEX SRL**

Calea Severinului, Bl. 317b, Craiova, Dolj, Romania

Tel. 0351 464 632, Fax 0351 464 633, www.ruris.ro, office@ruris.ro

Reprezentant autorizat: ing. Stroe Marius Catalin – Director General

Persoana autorizata pentru dosarul tehnic: ing. Florea Nicolae – Director Proiectare Productie

Descrierea masinii: POMPA SUBMERSIBILA Este un echipament folosit la transportul apei din puțuri, lacuri, fântâni, în scopul alimentării diverșilor consumatori. Din punct de vedere constructiv, pompa are trei componente principale: motor, unitate de pompare și carcasa.

Simbol: **AQUA**

Tipul: **40, 101, 103, 105, 1001**

Motor: **electric, monofazat, 220 volti**

Putere: **750W – 1500W**

Noi, SC RURIS IMPEX SRL Craiova, producator si/sau distribuitor, **in conformitate cu H.G. 1029/2008** - privind conditiile introducerii pe piata a masinilor, Directiva 2006/42/EC – cerinte de siguranta si securitate, Standardul SR EN ISO 12100 – Masini. Securitate, H.G. 1756/2006 – privind limitarea nivelului emisiilor de zgomot in mediu, am efectuat atestarea conformitatii produsului cu standardele specificate si declaram ca este conform cu principalele cerinte de siguranta si securitate, nu pune in pericol viata, sanatatea, securitatea muncii si nu are impact negativ asupra mediului.

Subsemnatul Stroe Catalin, reprezentantul producatorului, declar pe proprie raspundere ca produsul este in conformitate cu urmatoarele standarde si directive europene:

- Directiva Uniunii Europene **2006/42/CE** , privind siguranta masinilor;
- Directiva Uniunii Europene **2004/108/CE**, privind compatibilitatea electromagnetica;
- Directiva Uniunii Europene **2006/95/CE**, privind echipamentele de joasa tensiune;
- Directiva 2006/42/EC – directiva masini;
- Directiva 2006/95/EC – privind joasa tensiune;
- SR EN ISO 12100:2011** - Securitatea mașinilor. Concepte de bază, principii generale de proiectare.

Terminologie de bază, metodologie. Principii tehnice. Cerințe generale.

Referinte standard: EN 60335-1; EN 60335-2-41; EN 62233; EN 55014-1; EN 55014-2; EN 61000-3-2; EN 61000-3-3

Declarăm, de asemenea, că au fost îndeplinite în cursul procesului de fabricație/montaj cerințele următoarelor standarde și directive:

- SR EN 1050 (14121)** - Principiile de evaluare a riscurilor;
- SR EN 60204/2007** - Echipamentul electric al mașinii - Partea 1: Cerințe generale de securitate;
- EN ISO 13849/1** - Elementele sistemului de control al securității;
- SR EN ISO 3746:2009** - Acustică. Determinarea nivelurilor de putere acustică emise de sursele de zgomot;
- Directiva 2000/14/EC** – Emisiile de zgomot în mediul exterior

Alte Standarde sau specificații utilizate:

- SR EN ISO 9001** - Sistemul de Management al Calității
- SR EN ISO 14001** - Sistemul de Management al Mediului
- OHSAS18001** - Sistemul de Management al Sănătății și Securității Ocupaționale.

Nota: documentația tehnică este deținută de producător. Precizare: Prezenta declarație este conformă cu originalul. Termen de valabilitate: 5 ani de la data aprobării.

Locul și data emiterii: Craiova, 04.01.2017.

Anul aplicării marcatului CE: 2017.

Nr. înreg: 1203/04.01.2017.

Persoana autorizată și semnatura:



CERTIFICAT DE GARANTIE

Denumirea produsuluiCod
Serie..... Data cumpararii..... Nr. si data declaratiei
de conformitateNumarul facturii.....Vanzator.....
Adresa..... Numele si adresa cumparatorului

Durata medie de utilizare a produsului este de 5 ani

S.C RURIS IMPEX S.R.L. Acorda cumparatorilor o garantie comerciala in conditiile stipulate in prezentul certificat de garantie.

Garantia acordata prin prezentul certificat nu afecteaza drepturile consumatorului conferite prin legislatia in vigoare (Legea nr. 449/2003 privind vanzarea produselor si garantiile asociate acestora, Ordonanta nr. 21/1992 privind protectia consumatorilor, Legea nr. 296/2004 privind Codul Consumatorului).

Durata garantiei comerciale acorda prin prezentul certificat este de :

- 24 luni, pentru cumparatorii persoane fizice.
- 12 luni, pentru cumparatorii persoane juridice.

Perioada de garantie incepe de la data cumpararii si se asigura la unul din centrele autorizate de service mentionate in Anexa la prezentul certificat (vezi lista Centrelor Autorizate de Service).

Conditii de acordare a garantiei:

- **Modalitatile de asigurare a garantiei se refera la** repararea sau inlocuirea gratuita a subansamblelor, a pieselor de schimb constatate defecte intr-un centru de service autorizat de catre personalul tehnic autorizat de importator daca produsul defect se incadreaza in conditiile prezentului certificat.
- Garantie se acorda numai dupa prezentarea Certificatului de Garantie, completat la toate rubricile semnat si stampilat, insotit de originalul/copia facturii sau a bonului fiscal cu care s-a achizitionat produsul.
- Garantie se acorda numai daca produsul se prezinta intreg, nedemontat, in ambalaj corespunzator astfel incat produsul sa nu sufere deteriorari in timpul transportului la vanzator sau la orice service autorizat. Pentru transportul produsului recomandam ambalajul original deoarece asigura siguranta acestuia . Eventualele defectiuni cauzate de transportul fara ambalaj corespunzator vor fi suportate de **cumparator**.
- Garantie se acorda numai pentru defecte de material sau de fabricatie si nu se extinde asupra accesoriilor, consumabilelor (filtre, ulei, vaselina, sigurante etc) sau a subansamblelor supuse uzarii ca urmare a utilizarii indelungate a produsului (cablu de alimentare, sisteme de prindere, deteriorarea carcasei de protectie datorata manevrarii incorecte, semeringuri si garnituri de etansare, etc.) .
- Orice reparare sau inlocuire va fi realizata intr-o perioada rezonabila de timp, stabilita de comun acord intre agentul economic si cumparator. Pentru cumparatorii care au calitatea de consumatori potrivit legislatiei in vigoare, perioada de timp stabilita pentru reparare sau inlocuire nu poate depasi 15 zile calanderistice de la data la care consumatorul a adus la cunostinta unitatii de service sau vanzatorului defectiunile produsului

Nu fac obiectul garantiei:

- Deteriorarea si/sau defectarea produsului ca urmare a nerespectarii partiale sau totale a instructiunilor de utilizare, montaj, punere in functiune sau intretinere curenta sau periodica.
- Produsele care s-au defectat ca urmare a suprasolicitarii sau utilizarii necorespunzatoare ori in alte scopuri decat cele pentru care au fost concepute sau realizate.
- Produsele deteriorate ca urmare a utilizarii de accesorii sau consumabile necorespunzatoare.
- Deteriorarile de genul zgarieturilor, loviturilor, rupturilor elementelor demontabile sau nedemontabile care nu au fost aduse la cunostinta vanzatorului in momentul achizitionarii produsului.

Nu se acorda garantie:

Garantia nu se acorda in oricare dintre urmatoarele situatii:

- Produsele care nu au eticheta de identificare si certificatul de garantie completat la toate rubricile si semnat;
- Produsele care au lucrat in suprasarcina sau nu au fost folosite conform instructiunilor de utilizare, montaj, punere in functiune sau intretinerea corecta si periodica;
- Produsele folosite gresit vis-a-vis de tensiunea de alimentare sau care se prezinta cu cablul de alimentare sectionat sau innadit necorespunzator;
- Produsele afectate de factori cum ar fi incendii, inundatii, inghet, socuri sau consecinte ce decurg din acestea;
- Produsele care au fost folosite dupa o defectare partiala sau in alt scop decat cel pentru care au fost proiectate;
- Produsele la care s-a facut o intretinere defectuoasa sau la care nu s-a facut intretinere ;
- Produsele desigilate sau la care s-a intervenit in vederea repararii de catre persoane neautorizate;
- Pompele de suprafata sau sumersibile, simple sau in sistem hidrofor care au functionat fara apa;
- Pompele de suprafata si sumersibile defecte din cauza fenomenului de cavitate;
- Pompele de suprafata si sumersibile defecte din cauza infundarii de nisip;

Vanzator

Cumparator
(semnatura si stampila)